

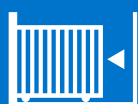

GALO



36V szénkefementes motor
Intenzív használatra



36Vdc



Intenzív használatra



Akadály érzékelés



Szénkefe nélküli Motor

GALO

36Vdc motor, nagy teljesítménnyel és sebességgel, 2200 kg-ig terjedő tolókapukhoz (4 változat érhető el).

A kefék hiánya és a zsirosított sebességváltó nagyon intenzív használatot garantál nagy teljesítménnyel.

Páratlan tartósság Kiváló teljesítmény

A kefék hiánya és az olajozott sebességváltó intenzív használatot és nagy teljesítményt garantál. Innovatív tolószerkezet, amely akár 260 mm/sec sebességet garantál akár 1200 kg tömegű kapukhoz.



Akadályészlelés

Az ütközési erők folyamatos figyelése és az akadályok azonnali észlelése a biztonságos működés érdekében.



Natív Enkóder

Lehetővé teszi a kapu helyzetének precíz szabályozását, és biztosítja, hogy a lassítások és a mozgás visszafordításai pontosak legyenek.

- Sima mozgás
- Kevesebb mechanikai kopás
- Tartósság



Integrált akkumulátortöltő

Folyamatos működés áramszünet esetén is.



Beépített rádióvevő

Akár 200 ugró kód tárolására képes 433,92 MHz-en.

Ultragyors Motor

Az akár 600 kg-os GALO600 SPEED motorunk a leggyorsabb motor a piacon.



450MM/S

Brushless technológiával szerelve a kapu súlyától függően 450mm/s maximális sebességet ér el. A megengedett legnagyobb súllyal üzemelve azonban eléri a 400 mm/s sebességet.

600KG 1200KG 2200KG



4 modell elérhető

A GALO legfeljebb 600 kg-os (GALO600 és GALO600 SPEED), 1200 kg-os (GALO1200) és 2200 kg-os (GALO2200) kapukhoz érhető el.

Digitális vezérlés MC91BL-SC



Kompatibilis az MCONNECT LINK eszközzel az MCONNECT alkalmazáson keresztüli kezeléshez és vezérléshez



Download
MCONNECT APP

MC91BL-SC

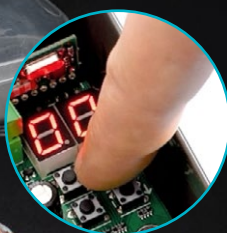
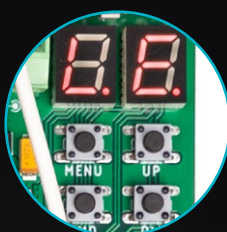

Kompatibilis az MCONNECT LINK-el

Nagyobb kényelem és hatékonyság:

- Állítsa be a kapu nyitási és zárási idejét közvetlenül az okostelefonjáról, bárhol is van
- Valós idejű figyelmeztetések fogadása, amikor a kaput használják
- Lásd a részletes műveleti előzményeket

Intuitív felület

Könnyen ellenőrizheti az eszköz állapotát a programozási kijelzőn vagy a LED-eken keresztül.

Autoprogram

Elektronikus vezérlőpanel kijelzővel és navigációs gombokkal az egyszerűbb telepítés érdekében, mindössze két lépésben.

Pontos beállítások

A pozíció és a sebesség teljes ellenőrzése bármikor, a gyorsítás, lassítás, kezdési idő, lassítási távolság és megközelítési sebesség speciális beállításával nyitás és zárás közben.

Wi-Fi csatlakozás nélküli helyekhez M200 és M250 kommunikátorok

Biztosítson stabil és biztonságos kapcsolatot a 4G LTE-n keresztül, és gondoskodjon a GALO zavartalan működéséről.

Fejlett biztonsági és hozzáférés-vezérlési funkciók a szakemberek kényelméért és a felhasználók nyugalmaért.

Az MCONTROL alkalmazás letölthető az üzletekben



Miért a Szénkefe nélküli verzió?

	DC (SZÉNKEFÉS) MOTOROK	AC (230V) MOTOROK	SZÉNKEFEMNETES MOTOROK
Ár	● ● ●	● ● ●	● ● ●
Sebesség	● ● ●	● ● ●	● ● ●
Nyomaték	● ● ●	● ● ●	● ● ●
Mozgás	● ● ●	● ● ●	● ● ●
Energiafogyasztás hatékonysága	● ● ●	● ● ●	● ● ●
Gyorsítási és lassítási pontosság	● ● ●	● ● ●	● ● ●
Sebességfenntartása	● ● ●	● ● ●	● ● ●
Nyomaték beállítás	● ● ●	● ● ●	● ● ●



Telepítési példa

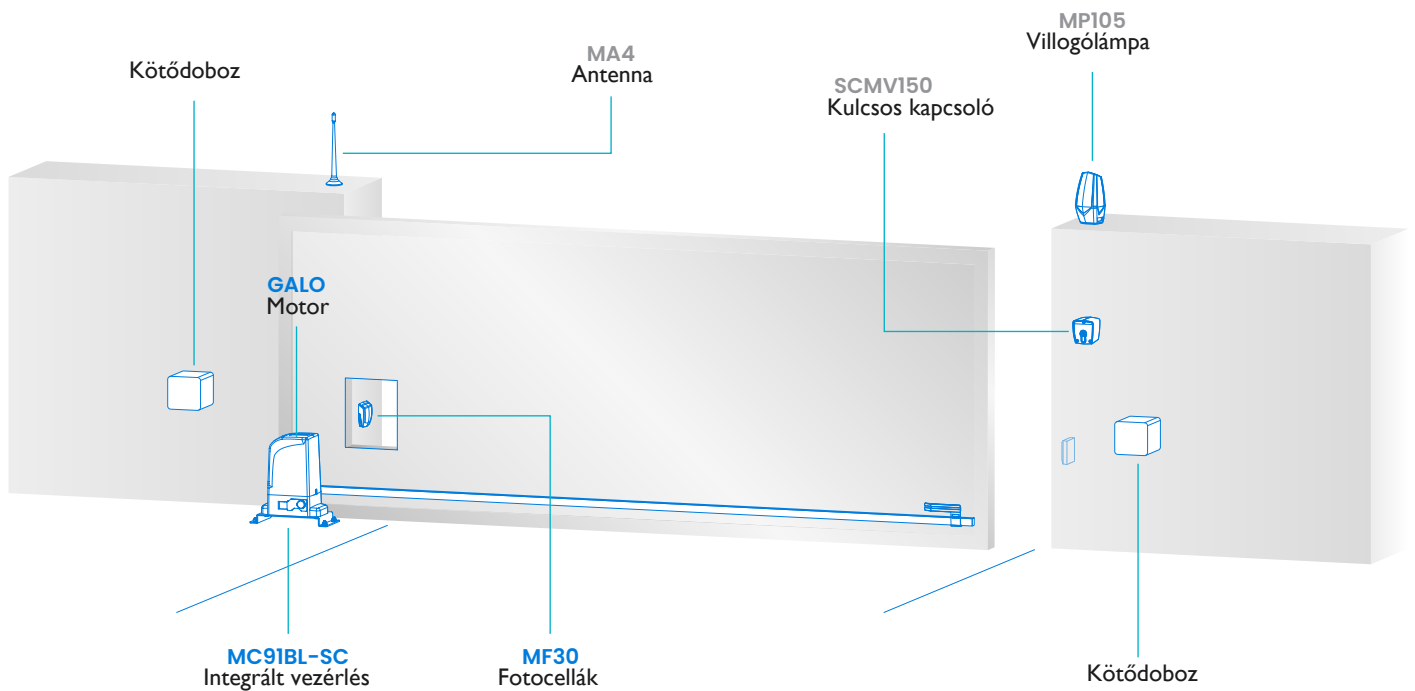

Tudtad, hogy...

A GALO szó portugálul kakast jelent?

Barcelos kakasa, a Motorline szülőhelye, a város ősi legendájából ered, és napjainkban a barcelosi hagyományt és a portugál gyökereket ünneplő szimbólum.



A csomag tartalma...



1x
Kefementes motor
intenzív használatra



1x
Vezérlés MC91BL-
SC MC91BL-SC



2x
Távírányítók
FALK



1x
MF30
Fotocella pár

Növelje az ellenőrzést és a biztonságot Csökkentse a vezetékek számát

Növelje telepítése biztonságát a 8k2-es biztonsági élekkel a kapun és/ vagy a falakon, megelőzve az olyan baleseteket, mint a guillotine hatás.

A vevő és a vezeték nélküli adó használatával távoli és azonnali kommunikációt hoz létre az elektronikus vezérlőkártya és a biztonsági élék között, anélkül, hogy kábeleket vezetnének közéjük.

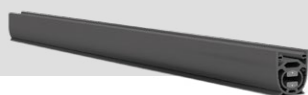

B4 | B5
8k2 Sbiztonsági él



MR14
Rádióvevő



MX14
Vezeték nélküli adó

A komplett rendszer elemei...



APOLO KIT
Napelemrendszer



MFSUP
Fotocella oszlop



SCMV150
Kulcs kapcsoló



MA4
Antenna 100m hatótáv



MP105 / MP205
LED Villogólámpa

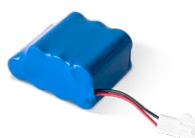

MBAT26
26V 1,3Ah LI akkumulátor



MMBL-BRAKE
Könnyen beilleszthető modul az MC91BL-SC vezérlőkártyába a motor megfordíthatóságának csökkentése érdekében



Fogalécek

	GALO600	GALO600 SPEED	GALO1200	GALO2200
Névleges áram	7A	10A	10A	12A
Maximális elnyelt áram	12A	18A	18A	18A
Névleges teljesítmény	260W	360W	360W	430W
Sebesség	120-240mm/s	225-450mm/s	150-300mm/s	150-300mm/s
Sebesség maximális súllyal támogatott	214mm/s	400mm/s	260mm/s	260mm/s
Impulzus Erő	450N	450N	1000N	1400N
Maximális kapasúly	600 Kg	600 Kg	1200 Kg	2200 Kg
Fogaskerék átmérője	72mm	84mm	84mm	84mm
Tápegység	230 Vac 50/60 Hz			
Motor feszültség	36 Vdc			
Vezérlés tápellátása	21/26 Vac			
Működési frekvencia	55%			
Motor technológia	BLDC			
Motor redukciós típus	Irreverzibilis			
Védelmi osztály	IP44			
Zaj	≤50 dB			
Üzemi hőmérséklet	-20°C to 55°C			
Végállaskapcsoló típusa	Mechanikus / Mágneses			
Enkóder	Digitális natív			
Vezérlés típusa	MC9IBL-SC			
Akkumulátor (opcionális)	MBAT26V2000			

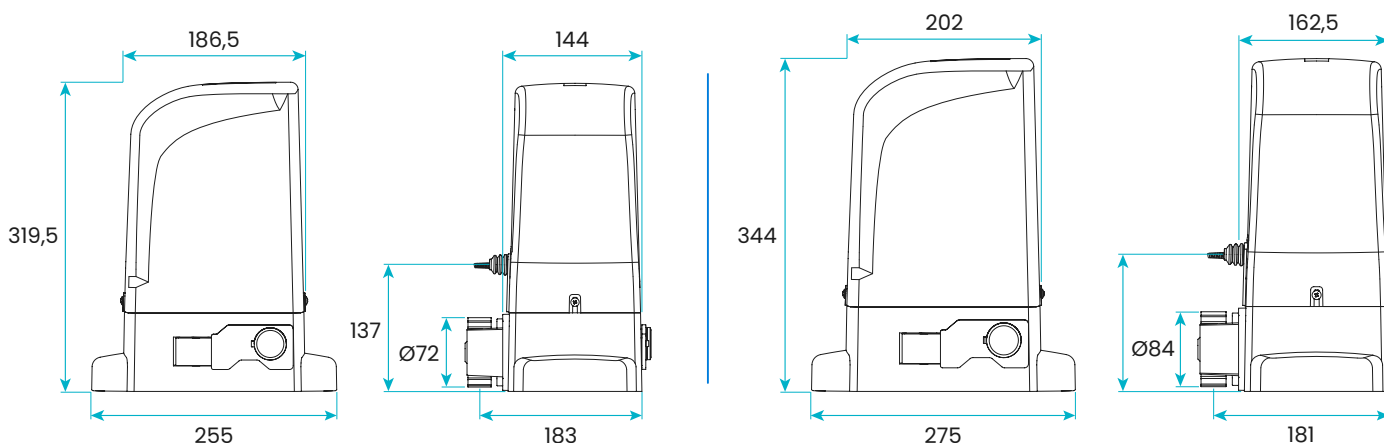
GALO600
GALO600 SPEED | GALO1200 | GALO2200
Mechanikus végállás
