



Forgalmazó:



Roller Gate Kft.
2071 Páty, Torbágyi út 0134/73 hrsz



MC62

HU

FELHASZNÁLÓI ÉS TELEPÍTÉSI ÚTMUTATÓ

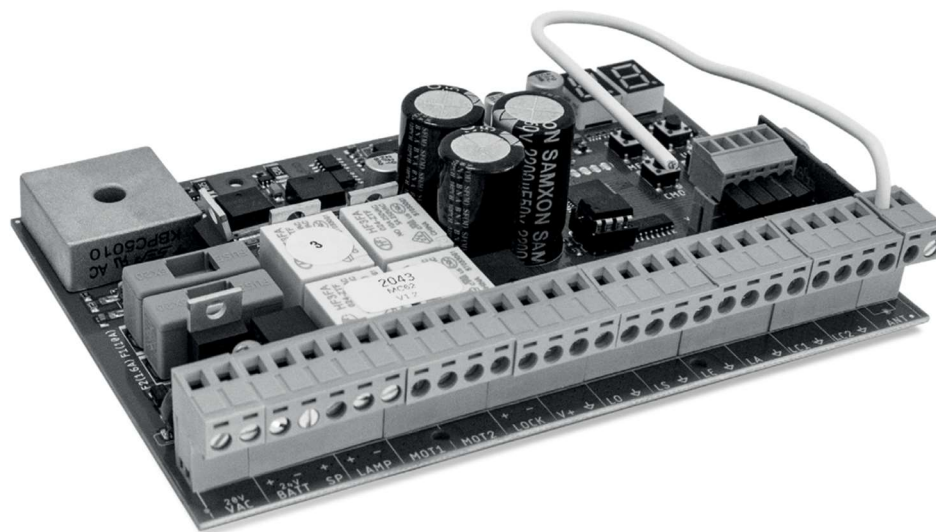

motorline[®]
PROFESSIONAL



Roller Gate Kft.
Tel.: 06 30 574 7107, e-mail: info@rollergate.hu

v1.5
REV. 02/2022

01. BIZTONSÁGI UTASÍTÁSOK	3A
02. KEZELŐPANEL	
MŰSZAKI JELLEMZŐK	5B
PROGRAMOZÁSI TANÁCSOK	6A
03. TELEPÍTÉS	
A TELEPÍTÉS ALAPVETŐ LÉPÉSEI	6B
TÁVIRÁNYÍTÓK	7A
FUNKCIÓK	7B A
„P” MENÜ FUNKCIÓI	8A
AZ „E” MENÜ FUNKCIÓI	8B
04. "P" PROGRAMOZÁSA	
P0-COURSE PROGRAMOZÁS	9A P1-
A LASSÍTÁSI IDŐ BEÁLLÍTÁSA	9B P2-
A MOTORERŐ ÉS AZ ÉRZÉKENYSÉG BEÁLLÍTÁSA	9B P3-
GYALOGOS ÁTHALADÁSI IDŐ	10A
P4- SZÜNETIDŐ ÉS KAPU KÉSZLELTETÉSENEK BEÁLLÍTÁSA	10A
P5- 1-ES FOTOCELLÁK PROGRAMOZÁSA	10B
P6-2-ES FOTOCELLÁK PROGRAMOZÁSA	11A
P7- MŰKÖDÉSI LOGIKA	11A
P8- VILLOGÓ LÁMPA	11B
P9- TÁVPROGRAMOZÁS	11B
05. "E" PROGRAMOZÁSA	
E0- HOLTEMBER ÜZEMMÓD	12A
E1- LÁGYINDÍTÁS	12B
E2-TARTÓS FÉNY IDŐTARTAMA	12B
E3-KÍSÉRŐFÉNY	13A
E4 ÁTHALADÁS ÉRZÉKELÉS	13A
E5-FÉK/ZÁR/NYOMÁS	13B
E6- LASSÍTÁS SEBESSÉGE	13B
E7- MŰVELETSZÁMLÁLÓ	14A
E8- RESET - A GYÁRI BEÁLLÍTÁSOK VISSZAÁLLÍTÁSA	14B
E9- RGB VILLOGÓ LÁMPA KIMENET	14B
06. KIJELEZŐ	
A KIJELEZŐN MEGJELENŐ JELZÉSEK	15A

07. HIBAELHÁRÍTÁS	
ÚTMUTATÁSOK A FELHASZNÁLÓK/SZERELŐK SZÁMÁRA	16A
08. KAPCSOLÁSI RAJZ	
KAPCSOLÁSI VÁZLAT	17A

TUDNIVALÓK:

CE	Ez a termék megfelel az Európai Közösségek (EK) biztonsági szabványainak.
RoHS	Ez a termék megfelel az Európai Parlament és a Tanács egyes veszélyes anyagok elektromos és elektronikus berendezésekben való alkalmazásának korlátozásáról szóló, 2011. június 8-án kibocsátott 2011/65/EU irányelvben foglaltaknak.
	<p>(Újrahasznosítási rendszerekkel rendelkező országokban alkalmazandó.)</p> <p>Ez a jelzés azt jelenti, hogy a terméket és elektronikus alkatrészeit (pl. töltő, USB csatlakozó, elektronikus anyagok, vezérlések stb.) élettartamuk végén tilos egyéb háztartási hulladékokkal együtt ártalmatlanítani. A hulladék ellenőrzés nélkül történő elhelyezéséből eredő környezeti és egészségügyi károk elkerülése érdekében ezeket elkülönítve kell kezelni és újrahasznosítani, az anyagi erőforrások fenntartható hasznosításának elősegítése érdekében. A környezeti szempontból biztonságos újrahasznosítás helyére és módjára vonatkozóan az egyéni felhasználók lépjenek kapcsolatba a termék szállítójával vagy a Nemzeti Környezetvédelmi Hivatallal. Közületi felhasználók forduljanak szállítójukhoz és ellenőrizzék a szállítási szerződésben foglaltakat. Ezt a gyártmányt és elektronikus tartozékait tilos más kereskedelmi hulladékokkal együtt kezelni.</p>
	Ez a jelzés azt mutatja, hogy a termék és elektronikus alkatrészei (pl. töltő, USB csatlakozó, elektronikus anyagok, vezérlések stb.) elektromos árammal történő közvetett vagy közvetlen érintkezés során áramütést okozhatnak. A termék kezelésénél legyen óvatos és tartsa be a jelen kézikönyv biztonsági előírásait.

ÁLTALÁNOS TUDNIVALÓK

- Ez az útmutató nagyon fontos biztonsági és egyéb, a használatra vonatkozó információkat tartalmaz. A telepítés/használat előtt gondosan olvassa el az összes utasítást, és tartsa az útmutatót biztonságos helyen, ahol később bármikor hozzáférhet.
- A termék kizárólag az útmutatóban ismertetett rendeltetési célra használható. A terméket kifejezetten tilos az útmutatóban leírttól eltérő célra használni, használatát erőltetni, mert a termék megsérülhet és súlyos személyi sérülés kockázatával járhat.
- Az útmutató elsősorban a szakembereknek szól, de ez nem mentesíti a felhasználót az alól, hogy a termék megfelelő használata érdekében elolvassa a "Felhasználókra vonatkozó szabályok" c. részt.
- A terméket szakember is telepítheti és javíthatja, így garantálható, hogy a vonatkozó szabványokat maradéktalanul betartják. Hozzá nem értő és tapasztalatlan felhasználó számára mindenféle tevékenység kifejezetten tilos, kivéve, ha arra szakember kéri fel.
- Időről időre ellenőrizni kell, hogy a berendezések megfelelően ki legyenek egyensúlyozva, keresni kell a kopás jeleit a kábeleken, rugókon, zsanérok, kerekeken, tartókon, és egyéb mechanikus alkatrészekon.
- Ne használja a terméket, ha javításra szorul vagy be kell állítani.
- Karbantartás, tisztítás és alkatrészcsere során a terméket le kell választani az elektromos hálózatról. Ez vonatkozik a termék burkolatainak megnyitását igénylő feladatokra.
- A terméket nyolc évnél idősebb, szellemileg, fizikailag, vagy érzékszervileg korlátozott, és a terméket nem ismerő személy használhatja, tisztíthatja, és karbantarthatja, feltéve, hogy ezt a termék biztonságos használatával, valamint az esetleges fennálló kockázatokkal és veszélyekkel tisztában lévő személy felügyelete alatt vagy utasításai szerint végzi.
- Gyermekek ne játszanak a termékkel vagy a nyitó eszközökkel, nehogy a motorizált ajtó vagy kapu véletlenül kinyíljon vagy becsukódjon.

TUDNIVALÓK SZERELŐK SZÁMÁRA

- A telepítés megkezdése előtt ellenőrizze, hogy megvan-e a telepítéshez szükséges összes eszköz, szerszám és anyag.
- Győződjön meg róla, hogy a termék érintésvédelmi osztálya (IP) és az üzemi hőmérséklet megfelelő-e a telepítés helyén.
- Adja át a termék gépkönyvét a felhasználónak, és ismertesse, mi a teendő vészhelyzet esetén.
- Ha az automatika gyalogos ajtóval ellátott kapuhoz van felszerelve, az ajtó rögzítő mechanikát a kapu mozgása közben kell felszerelni.
- Ne telepítse a terméket "fejjel lefelé" vagy a súlyát el nem bíró tartókra. Ha szükséges, a megfelelő helyekre szereljen fel plusz tartókat az automatika biztonsága érdekében.
- Ne telepítse a terméket robbanásveszélyes helyre.
- Ellenőrizze, hogy az automatizálható elem (kapuk, ajtó, ablakok, zsaluk, stb.) tökéletesen működnek, pontosan és vízszintesen vannak beszerelve. Ellenőrizze továbbá, hogy a mechanikai ütközők a helyükön legyenek.
- A vezérlőegységet biztonságos, portól nedvességtől, esőtől, és rágcsálóktól védett helyre kell beszerelni.
- A villamos kábeleket gégecsőben kell elvezetni, hogy védve legyenek a mechanikai hatásokról, (főleg a tápkábelt). Az összes kábelnek alulról kell befutnia a központi egységbe.
- Ha az automatikát a talaj vagy egyéb szint felett 2,5 m-nél magasabban kell beszerelni, akkor az Európai Parlament és a Tanács „Biztonsági és egészségvédelmi minimum-követelmények munkaeszközök használata során” 2009/104/EK (2009.09.16.) irányelvében foglaltakat kell betartani.

- Helyezzen el egy állandó címkét a kézi kioldó mechanikához minél közelebb.
- A leválasztó-kapcsolókra (pl. az elektromos panelen lévő kapcsoló vagy megszakító) a termék fix tápvezetékeit kell bekötni a telepítési előírások szerint.
- Ha a telepítendő termék tápigénye 230Vac vagy 110Vac, ellenőrizze, hogy a villamos panelre való csatlakozás földelt legyen
- A termék csak a vezérlőegységben használ kifeszültséget (csak a 24V-os motoroknál).

TUDNIVALÓK A FELHASZNÁLÓK SZÁMÁRA

- Az útmutatót tartsa biztonságos helyen, ahol szükség esetén fellapozhatja.
- Ha a terméket – felkészítés nélkül – folyadék éri, a rövidzárlat megelőzésére azonnal ki kell húzni a tápból. Forduljon szakszerelőhöz.
- Ellenőrizze, hogy a szerelő átadta-e a termék útmutatóját, és bemutatta-e, mi a teendő vészhelyzetben
- Ha a rendszert javítani kell vagy át kell alakítani, iktassa ki az automatikát, kapcsolja le a tápot, ne használja addig, amíg az biztonsági feltételek nem teljesülnek
- Ha a megszakító vagy a biztosíték lekapcsol, keresse meg a hiba helyét, és hárítsa el a hibát, mielőtt visszakapcsolja a megszakítót vagy kicseréli a biztosítékot. Ha a hiba nem javítható, nézze meg a gépkönyvet vagy forduljon szakszervizhez.

- A motorizált kapu működési területét működés közben tartsa szabadon, és ne erőltesse a kapu mozgását.
- Ne végezzen semmilyen műveletet a mechanikus alkat-részekon vagy zsanérokon, miközben a termék mozgásban van.

FELELŐSSÉGGKIZÁRÓ NYILATKOZAT

- A szállítót nem terheli felelősség az alábbi esetekben:
 - Nem megfelelő telepítés, használat vagy karbantartás miatt bekövetkező termékhiba vagy deformáció
 - A termék telepítése, használata és karbantartása során nem tartották be a biztonsági előírásokat.
 - A jelen útmutatóban lévő utasításokat nem tartották be.
 - A sérülést illetéktelen átalakítás okozta.
 - A fenti esetekben a garancia érvényét veszti

MOTORLINE ELECTROCELOS SA.
Travessa do Sobreiro, n°29
4755-474 Rio Côvo (Santa Eugénia)
Barcelos, Portugal

JELMAGYARÁZAT:



- Fontos biztonsági tudnivalók



- Potentiométerre vonatkozó információk



- Hasznos információk



- Csatlakozókra vonatkozó információk



- Programozási információk



- Tudnivalók a gombokról

Az MC62 beépített rádiós irányítással ellátott vezérlőegység, amelyet kifejezetten 24V-os billenőkapuk vezérlésére terveztek.

• Táp	20/24V AC
• Villogó lámpa kimenet	24VDC 4W Max.
• RGB villogó lámpa kimenet	24Vdc 100mA Max.
• Motor kimenet	24Vdc 2 x 120W Max.
• Segédberendezések kimenete	24V DC 8 W Max.
• Biztonsági eszközök és BT távirányítók	24V DC
• Működési hőmérséklet	-25°C - + 55°C
• Beépített rádióvevő	433,92 Mhz
• Opcionális távirányítók	12 bites vagy ugrókódos
• Max. memória kapacitás	100 (teljes nyitás) - 100 (gyalogos áthaladása)
• A kezelőpanel méretei	150x100 mm

• CSATLAKOZÓK

VAC	01 • Táp bemenete - 20/24Vac 120W 02 • Táp bemenete - 20/24Vac 120W
BATT	01 • 24Vdc Bemenet a vészhelyzeti (tartalék) akkumulátorhoz 02 • COM Bemenet (napelem vagy tartalék akkumulátor) 03 • 24Vdc Bemenet a mapelemhez
LAMP	01 • Villogó lámpa kimenete - 24Vdc 4W 02 • Villogó lámpa kimenete - 0V
MOT1	01 • Motor 1 kimenete - 24Vdc 120W 02 • Motor 1 kimenete - 24Vdc 120W
MOT2	01 • Motor 2 kimenete - 24Vdc 120W 02 • Motor 2 kimenete - 24Vdc 120W
LOCK	01 • Elektromos retesz kimenete - 12/24Vdc 12W 02 • Elektromos retesz kimenete - 0V
V+	01 • Tartozékok kimenete - 24Vdc 8W 02 • Tartozékok kimenete - 0V

LO	01 • Alap nyitott bemenet a teljes művelet gombhoz 02 • Közös
LS	01 • Alap nyitott bemenet a gyalogos művelet gombhoz 02 • Közös
LE	01 • Alap zárt bemenet a külső fotocellákhoz 02 • Közös
LA	01 • Alap zárt bemenet a belső fotocellákhoz 02 • Közös
LC1	01 • Alap zárt bemenet a becsípődésgátló fotocellákhoz 02 • Közös
LC2	01 • Alap zárt bemenet becsípődésgátló fotocellákhoz 02 • Közös
ANT	01 • Antenna 02 • GND

A vezérlés működésének jobb megismerése érdekében a programozás megkezdése előtt fordítson nagy figyelmet a következő utasításokra.

LEDe	LS • A LED világít, ha a gyalogosátjáró nyomógomb aktív. LO • A LED világít, ha a teljes nyitás nyomógomb aktív. LE • A LED világít, ha a fotocella aktív vagy az LE kör zárva. LA • A LED világít, ha a fotocella aktív vagy az LA kör zárva. LC1 • A LED világít, ha az LC1 kör zárva (becsípődést gátló fotocellák). LC2 • A LED világít, ha az LC2 kör zárva (becsípődést gátló fotocellák).
------	---



A telepítés előfeltétele, hogy a kapun már vannak mechanikus vagy elektromos végálláskapcsolók. Erről bővebben lásd a motor gépkönyvét.

- 01 • Csatlakoztassa az összes tartozékot a kapcsolási rajz szerint (22A oldal).
- 02 • A kezelőpanelre kössön rá 20V tápot
- 03 • Ellenőrizze, hogy a kapu mozgása megegyezik a kijelzőn jelzett mozgással:

00	0P	 Ha a kijelzőn lévő érték nem azonos a tényleges mozgással, kapcsolja le a tápegységet, és cserélje fel az 1. motor vezetékeit (0 és 0) és a 2. motor (0 és 0) vezetékeit.
ZÁR	NYIT	

- 04 • Programozzon le egy folyamatot - P0 menü (oldal: 9A).
- 05 • Ha szükséges, állítsa be a kapu nyitásának és zárásának lassítási idejét – P1 menü (oldal: 10A).
- 06 • Állítsa be a kapu erejét – P2 menü (oldal: 10B).
- 07 • Programozza újra a folyamatot - P0 menü (oldal: 9A).
- 08 • Engedélyezze vagy tiltsa le a fotocellákat a P5 és P6 menüben (oldal: 12B és 13A).
- 09 • Programozzon fel egy jeladót (oldal: 7A).

A kezelőpanel konfigurálása kész!

Ha a kezelőpanel egyéb funkcióit is konfigurálni akarja, nézze meg a menü megfelelő oldalát.



Az elektromos panel (vezérlő) telepítésének végétével a szekrény minden nyílását szilikonnal el kell tömíteni (nyílások, kábelátvezetések, stb.), nehogy a készülék normál működését zavaró nedvesség vagy rágcsálók, bogarak bejuthassanak.

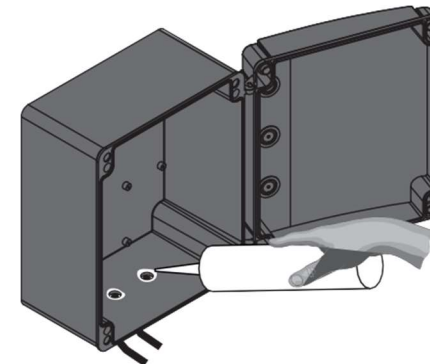

SU Távirányító programozása teljes nyitásra.

SP Távirányító programozása gyalogos nyitásra

• TÁVIRÁNYÍTÓK PROGRAMOZÁSA

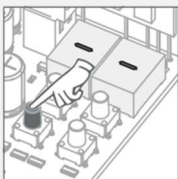

01 • Tartsa nyomva a cmd-t 1 mp-re

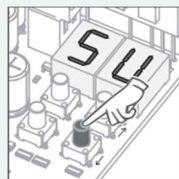

02 • Válassza ki a funkciót, amihez parancsokat akar programozni (SU vagy SP): ↓↑.

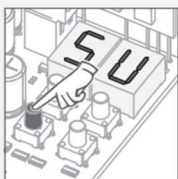

03 • Erősítse meg a cmd egyszeri megnyomásával (SU vagy SP).

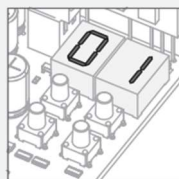

04 • Az első szabad pozíció megjelenik.



05 Nyomja meg a programozandó gombot a távirányítón. A kijelző villog és átlép a köv. szabad helyre.

• TÁVIRÁNYÍTÓK TÖRLÉSE

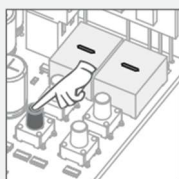

01 • Tartsa nyomva a cmd-t 1 mp-re

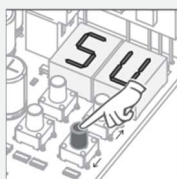

02 • Válassza ki a funkciót (SU vagy SP)

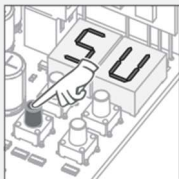

03 • Erősítse meg cmd egyszeri megnyomásával (SU vagy SP)

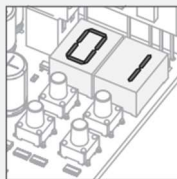

04 • Az ↓↑ válassza ki a törlendő távirányítót.

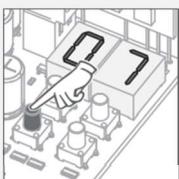

05 • Nyomja 3mp-en át cmd-t, és a hely kitörlődik. A kijelző villog és a pozíció felszabadul.



Távirányítók mentésénél vagy törlésénél a kijelző mindig a következő helyet mutatja. Távirányítók törlése vagy hozzáadása a 01 pontra történő visszatérés nélkül végezhető.



•Ha egy gombot sem nyom meg 10 mp-en át, a panel visszatér készenlétebe



A programozás csak elektromosan zárt kapuval kezdhető meg.

A berendezés funkciói 2 területre oszthatók:

- "P" főmenük
- "E" extra menük

P MENÜ

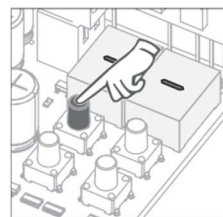

•A Pmenübe belépéshez nyomja a Menü gombot 2 s-on át.

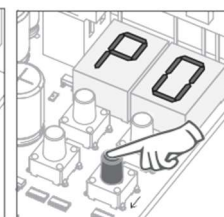

•A ↓↑-el lépkedhet a menükben.

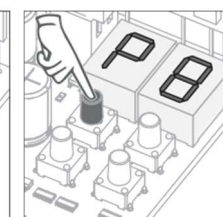

•Egy menübe való belépéshez nyomja a MENU gombot.

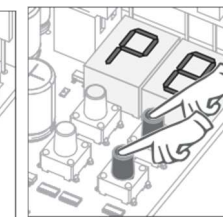

•A ↓↑ együttes megnyomásával kiléphet a programozásból.

E MENÜ

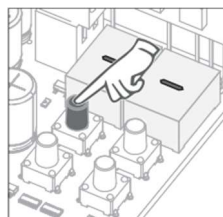

• A Pmenübe belépéshez nyomja a Menü gombot 10 s-on át.

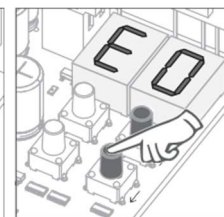

•A ↓↑-el lépkedhet a menükben.

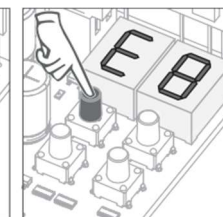

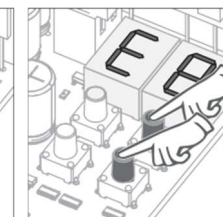

•Egy menübe való belépéshez nyomja a MENU gombot.



•A ↓↑ együttes megnyomásával kiléphet a programozásból.

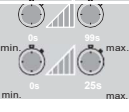

03. TELEPÍTÉS

"P" MENÜ FUNKCIÓI

MENÜ	FUNKCIÓ	MAX. MIN. PROGRAMÉRTÉK	STÁTUSZ	GYÁRI ÉRTÉK	OLDAL
P0	Folyamat programozása	-	nR Kézi programozás n0 1 motor 2 motor	-	9A
P1	Lassítási idő beállítása		dH Nyitás lassítása dF Zárás lassítása 1.szárny bH Nyitás lassítása bF Zárás lassítása 2.szárny	3s	9A
P2	Erő és érzékenységi beállítása		F0 Erő beállítása F5 Érzékenység beállítása	05	9B
P3	Gyalogosátjárás időtartama		Idő beállítása gyalogos módban	10s	10A
P4	Szünetidő és ajtók késleltetése		RP Teljes zárás szünetének időtartama Gyalogos szünetének időtartama RC Kapu késleltetés záraskor RD Kapu késleltetés nyitaskor	0s 2s	10A
P5	1. fotocellák programozása	-	LE 01 Fotocellák letiltása Fotocellák bekapcs. HC 00 Fotocellák nyitaskor Fotocellák záraskor HL 01 Megfordít 02 Stop Megfordít 2 s, majd Stop LC 01 Becsípődésgátló LC1 fotocellák letiltása Becsípődésg. LC1 fotocellák bekapcs.	00 01 00 00	10B
P6	2. fotocellák programozása	-	LH 01 Fotocellák letiltása Fotocellák bekapcs. HL 01 Fotocellák nyitaskor Fotocellák záraskor HL 01 Megfordít 02 Stop 03 Megfordít 2 s, majd Stop Zár/stop megfordít 2sec nyitaskor LC Becsípődésgátló LC2 fotocellák letiltása 01 Becsípődésg. LC2 fotocellák bekapcs.	00 00 01 00	11A
P7	Működési logika	-	UU 01 Automatikus mód 02 Léptető kézi mód Társasház mód	01	11A
P8	Villogó lámpa	-	00 Villogás (nyitás és zárás) 01 Léptetés mód Tartós világítás	00	11B
P9	Távprogramozás	-	00 Távprogramozás KI 01 Távprogramozás BE	00	11B

03. TELEPÍTÉS

"E" MENÜ FUNKCIÓI

MENÜ	FUNKCIÓ	MAX. MIN. PROGRAMÉRTÉK	STÁTUSZ	GYÁRI ÉRTÉK	OLDAL
E0	Ember jelenléte	-	HP 00 Letiltja az ember jelenlétét 01 Engedélyezi az ember jelenlétét PL 00 Letiltja a nyomógombos módot 01 Engedélyezi a nyomógombos módot LS 00 Vészleállítók bemeneteinek letiltása 01 Vészleállítók bemeneteinek (NC) engedélyezése	00 00 00	12A
E1	Lágyindítás	-	00 Lágyindítás letiltása 01 Lágyindítás engedélyezése	00	12B
E2	Tartós világítás időtartama		Tartós világítás időtartam beállítása	00	12B
E3	Kísérőfény	-	00 Letiltja a kísérőfényt 01 Bekapcsolja a kísérőfényt (teljesen nyitva) 02 Bekapcsolja a kísérőfényt (nyitaskor vagy teljesen nyitva)	00	13A
E4	Folyamat időtartamának beállítása		Nyitási idő (perc) Nyitási idő (másodperc) Zárás course time (perc) Zárás course time (másodperc) Nyitási idő (perc) Nyitási idő (másodperc) Zárási idő (perc) Zárási idő (másodperc)	00 10s 00 10s 00 10s 00 10s	13A
E5	Elektromos fék/retesz	-	Eb 00 Elektromos fék letiltása 01 Elektromos fék engedélyezése EL 00 Reteszelés engedélyezése nyitaskor 01 Reteszelés engedélyezése mozgás alatt Po 00 Nyitási nyomás letiltása 01 Nyitási nyomás engedélyezése Pc 00 Zárási nyomás letiltása 01 Zárási nyomás engedélyezése Pr 00 Motorretesz záraskor letiltva 01 Motorretesz záraskor engedélyezve	00 00 00 00 00	13B
E6	Lassítás sebessége		Lassítás sebességének beállítása	05	13B
E7	Művelet számláló	-	Végrehajtott műveletek száma	-	14A
E8	Reset - gyári beállítások visszaállítása	-	00 Letiltva 01 Törés engedélyezve	00	14B
E9	RGB kimenet	-	UU 00 Folytonos kimenet 01 Szakaszos kimenet	00	14B

04. PROGRAMOZÁS

P0 COURSE PROGRAMOZÁS

NA	NO
A folyamat kézi felprogramozása Ebben a menüben lehet kézzel beprogramozni az ajtószárny(ak) mozgását.	Motorok száma Hány db motor van bekötve a vezérlőegységbe
Alapérték (NA)	Alapérték (02)

KIJELZŐ FORGÁSIRÁNYA	KÉT MOTOR FOLYAMATA
	Normál sebesség - 1. szárny elkezd nyílni (normál sebesség) Kis sebesség - 1. szárny lassú nyitásba kezd (kis sebesség)
	Normál sebesség - 1. szárny megáll és 2. szárny elkezd nyílni (normál sebesség) Kis sebesség - 2. szárny lassú nyitásba kezd (kis sebesség)
	Normál sebesség - 2. szárny megáll és elkezd zárni (normál sebesség) Kis sebesség - 2. szárny elkezd zárni (kis sebesség)
	Normál sebesség - 2. szárny megáll és 1. szárny elkezd nyílni (normál sebesség) Kis sebesség - 1. szárny lassú nyitásba kezd (kis sebesség)
EGY MOTOR BEPROGRAMOZÁSA (GYALOGOS)	
	Normál sebesség - szárny elkezd nyílni (normál sebesség) Kis sebesség - a szárny lassú nyitásba kezd (kis sebesség)
	Normál sebesség - a szárny megáll és elkezd zárni (normál sebesség)
	Kis sebesség - a szárny lassan záródni kezd (kis sebesség)

Kézi programozás:

- 01 • Nyomja a MENU-t 2 s-ig, amíg P0 meg nem jelenik.
- 02 • Nyomja meg egyszer a MENU-t amíg NA meg nem jelenik.
- 03 • Nyomja meg a MENU-t (vagy távirányítót) a nyitási idő beprogramozásához.

2 MOTOR (NA = 02)	1 MOTOR (GYALOGOS) (NA = 01)
<ul style="list-style-type: none"> 04 • Nyomja meg a MENU-t az 1. szárny lassú nyitásához. Ismétlje meg ezt a két lépést (03 és 04) a 2. szárnynál is. 05 • Nyomja meg a MENU-t a 2. szárny zárási idejének programozásához. 06 • Nyomja meg a MENU-t a 2. szárny lassú zárásának programozásához. Ismétlje meg ezt a két lépést (05 és 06) az 1. szárnynál is. 07 • Nyomja meg egyszer a MENU-t és megjelenik a NA, és az 1. szárny megáll. 08 • A fel/le nyilakkal keresse meg a P1 hogy kilépjen a programozásból. 09 • A fel/le nyilakkal készenlétben/Standby marad. 	<ul style="list-style-type: none"> 04 • Nyomja meg a MENU-t az 1. szárny lassú nyitásához. 05 • Nyomja meg a MENU-t a szárny megállításához és a zárási idejének programozásához. 06 • Nyomja meg a MENU-t a szárny lassú zárásának indításához. 07 • Nyomja meg egyszer a MENU-t és megjelenik a NA, és az 1. szárny megáll. 08 • A fel/le nyilakkal keresse meg a P1-et, és kilép a programozásból. 09 • A fel/le nyilakkal készenlétben/Standby marad.

Miután megadta a vezérlőre kötött motorok számát, térjen vissza a menübe és végezze el a kézi felprogramozást.

04. PROGRAMOZÁS

P1 LASSÍTÁSI IDŐ BEÁLLÍTÁSA

Itt lehet beállítani a nyitás és zárás lassítás idejét

DA	DF
1. szárny nyitásának lassítása Mennyi ideig lassít a kapu nyitás során.	1. szárny zárásának lassítása Mennyi ideig lassít a kapu zárás során.
BA	BF
2. szárny nyitásának lassítása Mennyi ideig lassít a kapu nyitás során.	2. szárny zárásának lassítása Mennyi ideig lassít a kapu zárás során.
min. 05 max. 255 Alapérték (03)	

- 01 • Nyomja a MENU-t 2 s-ig, amíg P0 meg nem jelenik.
- 02 • Nyomja a Fel/Up-pt, amíg P1 meg nem jelenik.
- 03 • Nyomja a MENU-t amíg DA meg nem jelenik. A Fel/Le nyillal lépkedhet a paraméterek között.
- 04 • A kiválasztott paraméter a MENU-vel módosítható.
- 05 • Megjelenik a gyárilag beállított idő. A Fel/Le nyillal változtatható az érték.
- 06 • Az új érték a MENU gombbal menthető el.
- 07 • Ismét nyomja meg a MENU-t.
- 08 • A fel/le gombbal jelenítse meg a P12-et, hogy kilépjen a programozásból.
- 09 • A fel/le nyilakkal készenlétben/Standby marad.

04. PROGRAMOZÁS "P"

P2 FORCE ÉS SENSIVITY BEÁLLÍTÁSA



Ha nagyon kicsi a paraméter értéke, akkor előfordulhat, hogy a motornak nem lesz elegendő nyomatéka a kapu mozgatásához (01 vagy 01 hiba).

FO	FS
Erő beállítása Normál sebesség mellett mekkora erővel dolgozzon a motor.	Érzékenység beállítása A motor érzékenysége akadály esetén. Nagyobb érzékenység esetén kisebb erővel érzékeli akadályt és fordítja meg a mozgást.
min. 1 max. 9 Alapérték (05)	min. 1 max. 9 Alapérték (05)

04. PROGRAMOZÁS

P2 ERŐ ÉS ÉRZÉKENYSÉG BEÁLLÍTÁSA

- 01 • Nyomja a MENU-t 2 s-ig, amíg P0 meg nem jelenik.
- 02 • Nyomja a Fel nyilat, amíg meg nem jelenik P2.
- 03 • Nyomja a MENU-t amíg dA meg nem jelenik.
- 04 • Nyomja meg a MENU-t az érték módosításához.
- 05 • Megjelenik a gyárilag beállított idő. A Fel/Le nyíllal változtatható az érték.
- 06 • Az új érték a MENU gombbal menthető el.

04. PROGRAMOZÁS "P"

P3 GYALOGOS ÁTHALADÁSI IDŐ

A gyalogos módban a kapu gyalogosok áthaladására részben is kinyitható, tehát nem kell az egész kapunak kinyílnia. Itt adható meg, hogy mennyi ideig nyisson a kapu.



A gyalogos módhoz legalább 1 másodpercet kell beállítani, és 0 érték letiltja a gyalogos módot.

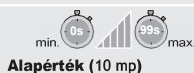

- 01 • Nyomja a MENU-t 2 s-ig, amíg P0 meg nem jelenik.
- 02 • Nyomja a Fel nyilat. P3
- 03 • Nyomja meg a MENU-t. Megjelenik a gyárilag beállított idő.
- 04 • A Fel/Le nyíllal változtatható az érték.
- 05 • Az új érték a MENU gombbal menthető el.

04. PROGRAMOZÁS "P"

P4 SZÜNET IDŐARTAMA ÉS KAPU KÉSLELTETÉSE

Zárási idő beállítása Itt állítható be az automatikus zárás szünete. AF	Gyalogos zárás szünetének beállítása Gyalogos áthaladás nyitáshoz tartozó szünet beállítása. AP	Kapu késleltetése záraskor Az 1. számú zárásának késleltetése a 2. számúhoz képest. Ac	Kapu késleltetése nyitaskor Az 1. számú zárásának késleltetése a 2. számúhoz képest. A0



Ha az érték nulla, nincs automatikus zárás.

04. PROGRAMOZÁS

P4 SZÜNET IDŐARTAMA ÉS KAPU KÉSLELTETÉSE

- 01 • Nyomja a MENU-t 2 s-ig, amíg P0 meg nem jelenik.
- 02 • Nyomja a Fel nyilat, amíg meg nem jelenik P1.
- 03 • Nyomja a MENU-t amíg dA meg nem jelenik. A Fel/Le nyíllal lépkedhet a paraméterek között.
- 04 • A kiválasztott paraméter a MENU-vel módosítható.
- 05 • Megjelenik a gyárilag beállított idő. A Fel/Le nyíllal változtatható az

04. PROGRAMOZÁS "P"

P5 1.FOTOCELLA PROGRAMOZÁSA

Itt lehet beprogramozni az 1. fotocella biztonsági funkcióit.

LE	HC	HL	Lc
00 (ki) 01 (aktív) Biztonsági belépés engedélyezése vagy letiltása.	00 (nyitó fotocellák) 01 (záró fotocellák) Ez a menü csak akkor módosítható, ha a LE menü aktív. Itt lehet megadni, hogy ez a biztonsági funkció a kapu nyitása vagy zárása során aktív legyen	00 (A kapu megfordul) 01 (kapuhoz és újraindul 5 s-el a bizt. funkció letiltása után) 02 (kapu visszafelé jár 2 mp-en át, és megáll) Itt lehet megadni, hogy a kapu hogyan viselkedjen, ha ez a biztonsági funkció aktiválva van.	00 (ki) 01 (aktív) Az LC1 bemenet (becsapódésgátló 1-es fotocella engedélyezése ill letiltása
Alapérték (00)	Alapérték (01)	Alapérték (00)	Alapérték (00)

- 01 • Nyomja a MENU-t 2 s-ig, amíg P0 meg nem jelenik.
- 02 • Nyomja a Fel nyilat, amíg meg nem jelenik P5
- 03 • Nyomja a MENU-t amíg dA meg nem jelenik. A Fel/Le nyíllal lépkedhet a paraméterek között.
- 04 • A kiválasztott paraméter a MENU-vel módosítható.
- 05 • Megjelenik a gyárilag beállított idő. A Fel/Le nyíllal változtatható az érték.

Itt lehet beprogramozni a 2. fotocella biztonsági funkcióit..

0A	HC	HL	LC
00 (ki) 01 (aktív) Biztonsági belépés engedélyezése vagy letiltása. 00	01 (nyitó fotocellák) 02 (záró fotocellák) Ez a menü csak akkor módosítható, ha a LA menü aktív. Itt lehet megadni, hogy ez a biztonsági funkció a kapu nyitása vagy zárása során aktív legyen	00 (A kapu megfordul) 01 (kapuhoz és újraindul 5 s-el a bizt. funkció letiltása után) 02 (kapu visszafelé jár 2 mp-en át, és megáll) 03 (a kapu záraskor megfordul, megáll és nyitáskor 2 mp-en át visszafelé jár) Itt lehet megadni, hogy a kapu hogyan viselkedjen, ha ez a biztonsági funkció aktiválva van	00 (ki) 01 (aktív) Az LC bemenet (becsípődésgátló 1-es fotocella engedélyezése ill letiltása
Alapérték (00)	Alapérték (00)	Alapérték (01)	Alapérték (00)

- 01 • Nyomja a MENU-t 2 s-ig, amíg P0 még nem jelenik.
- 02 • Nyomja a Fel nyilat.P5 amíg meg nem jelenik P6 .
- 03 • Nyomja a MENU-t amíg P dA meg nem jelenik. A Fel/Le nyíllal lépkedhet a paraméterek között.
- 04 • A kiválasztott paraméter a MENU-vel módosítható.
- 05 • Megjelenik a gyárilag beállított idő. A Fel/Le nyíllal változtatható az érték.
- 06 • Az új érték a MENU gombbal menthető el.

Ebben a menüben a rendszer működési logikája állítható be.

00	01	02
Automatikus üzemmód Parancs esetén a mozgás iránya megfordul.	Léptető üzemmód 1. impulzus - NYIT 2. impulzus - ÁLLJ 3. impulzus - ZÁR 4. impulzus - ÁLLJ Ha teljesen nyitva van és időzítve van, akkor bezár.	Társasház üzemmód Nem reagál a parancsokra nyitás és szünet alatt.
Alapérték (01)		

- 01 • Nyomja a MENU-t 2 s-ig, amíg P0 még nem jelenik.
- 02 • Nyomja a Fel nyilat.Famíg meg nem jelenik P7 .
- 03 • Nyomja a MENU-t amíg P dA meg nem jelenik.
- 04 • Nyomja meg a MENU-t az érték módosításához.
- 05 • A Fel/Le nyíllal változtatható az érték.
- 06 • Az új érték a MENU gombbal menthető el.

Itt lehet beállítani a villogó (lámpa) működését.

00	01	02
Szakaszos (nyitás és zárás) A kapu nyitása/zárása során a fény villog.	Nyitás és zárás alatt a villogó lámpa folyamatosan világít.	A lámpa be
Alapérték (00)		

- 01 • Nyomja a MENU-t 2 s-ig, amíg P0 még nem jelenik .
- 02 • Nyomja a Fel nyilat.P8 amíg meg nem jelenik P8.
- 03 • Nyomja a MENU-t amíg P dA meg nem jelenik.
- 04 • Nyomja meg a MENU-t az érték módosításához.
- 05 • A Fel/Le nyíllal változtatható az érték.
- 06 • Az új érték a MENU gombbal menthető el.

00	01
Távírányító felprogramozása KI	Távírányító felprogramozása BE
Itt lehet engedélyezni vagy letiltani új távírányítók távoli (nem a kezelőpanelről történő) felprogramozását már eltárolt távírányítókról (távírányítók rögzítése: 5B oldal).	
Alapérték (00)	

- 01 • Nyomja a MENU-t 2 s-ig, amíg P0 még nem jelenik.
- 02 • Nyomja a Fel nyilat. P9 amíg meg nem jelenik P9.
- 03 • Nyomja a MENU-t, amíg dA meg nem jelenik.
- 04 • Nyomja meg a MENU-t az érték módosításához.
- 05 • A Fel/Le nyíllal változtatható az érték.
- 06 • Az új érték a MENU gombbal menthető el.

Távoli programozás be (PGM ON):



A képen látható gombokat nyomja meg egyszerre 10 s-on át, és a villogó lámpa villogni kezd (az első szabad pozíció megjelenik a kijelzőn). Minden egyes parancs elmentésekor a vezérlőpanel kilép a távprogramozásból. Ha több parancsot szeretne elmenteni, minden egyes parancs előtt meg kell ismételni a gombokkal a fenti műveletet.

05. PROGRAMOZÁS "E"

00 áthaladás

01 funkció engedélyezve

Itt engedélyezhető vagy tiltható le a lágyindítás. Bekapcsolt lágyindítással a vezérlőegység minden egyes mozgás esetén vezérelni fogja a motor indítását úgy, hogy a motor sebességét fokozatosan növeli.

Alapérték (00)

- 01 • 10 s-on át nyomja a MENU-t, amíg ez meg nem jelenik: E0.
- 02 • A Fel gombbal keréssé meg az E1-et .
- 03 • Nyomja a MENU-t, amíg 00 meg nem jelenik.
- 04 • Nyomja meg a MENU-t az érték módosításához.
- 05 • A Fel/Le nyíllal változtatható az érték.
- 06 • Az új érték a MENU gombbal menthető el.

E1 ÁTHALADÁS

05. PROGRAMOZÁS "E"

E2 TARTÓS VILÁGÍTÁS

HP	PL	LS
00 (áthaladás érz. letiltása) Amikor parancs érkezik az LO bemenetre, a motor elvéggez egy teljes műveletet.	00 (nyomógomb mód letiltva)	Itt lehet beállítani az LB bemenet működését. 00 (letiltja a bemenetet a vészleállítóhoz)
Áthaladás (gyalogos jelenléte) 01 (áthaladás aktív) A motor csak akkor működik, ha nyomva tartja az LS gombot.	01 (nyomógomb mód BE)	
Ha az áthaladás funkció aktív, a távirányító nem működik.	01 BE	01 (bemenet a vészleállítóhoz)
	00 KI	HA az LS almenü értéke 01 (aktív) és a PL almenü in 01 (aktív), hiba lép fel.

Alapérték (00)

- 01 • 10 s-on át nyomja a MENU-t, amíg ez meg nem jelenik: E0.
- 02 • Nyomja a MENU-t, amíg meg nem jelenik HP. A Fel/Le nyíllal lépkedhet a paraméterek között.
- 03 • A kiválasztott paraméter a MENU-vel módosítható.
- 04 • Megjelenik a gyárilag beállított idő. A Fel/Le nyíllal változtatható az érték.
- 05 • Az új érték a MENU gombbal menthető el.

Itt lehet beállítani a tartós világítás időtartamát. A tartós világítás akkor világít a megadott ideig, amikor a kapu csukva, nyitva, vagy álló helyzetben van.

Az E2 menü csak akkor érhető el, ha tartós világítást engedélyezték a P8 menü 2. opciójánál (lásd 11B. o.).

Alapérték (00)

- 01 • 10 s-on át nyomja a MENU-t, amíg E0 meg nem jelenik.
- 02 • Nyomja a Fel nyilat. amíg meg nem jelenik E2 .
- 03 • Nyomja a MENU-t amíg 00 meg nem jelenik.
- 04 • Nyomja meg a MENU-t az érték módosításához.
- 05 • A Fel/Le nyíllal változtatható az érték.
- 06 • Az új érték a MENU gombbal menthető el.

05. PROGRAMOZÁS "E"

E3 KÍSÉRŐFÉNY

- 00 a funkció letiltva
- 01 funkció nyitás után engedélyezve
- 02 funkció nyitáskor engedélyezve

Itt lehet engedélyezni a kísérfényt. Ha engedélyezve van, a vezérlőpanel (nyitott vagy becsukott állapotban) 5 mp-es zárasi parancsot ad ki miután a biztonsági eszköz tárgyat/gyalogost érzékelt.

Alapérték (00)

- 01 • 10 s-on át nyomja a MENU-t, amíg ez meg nem jelenik: E0.
- 02 • Nyomja a Fel nyilat., amíg meg nem jelenik E3 .
- 03 • Nyomja a MENU-t. Megjelenik a gyárilag beállított idő.
- 04 • Nyomja meg a MENU-t az érték módosításához.
- 05 • A Fel/Le nyíllal változtatható az érték.
- 06 • Az új érték a MENU gombbal menthető el.

05. PROGRAMOZÁS "E"

E4 MŰVELET IDŐTARTAMA

Itt lehet beállítani a két szárny nyitási és zárasi műveleteinek időtartamát.

1. szárny

E7	Nyitási művelet időtartama (perc)	Nyitási művelet időtartama (másodperc) Alapérték (10)	E7	Zárasi művelet időtartama (perc)	Zárasi művelet időtartama (másodperc) Alapérték (10)
Alapérték (00)			Alapérték (00)		

2. szárny

E7	Nyitási művelet időtartama (perc)	Nyitási művelet időtartama (másodperc) Alapérték (10)	E7	Zárasi művelet időtartama (perc)	Zárasi művelet időtartama (másodperc) Alapérték (10)
Alapérték (00)			Alapérték (00)		

- 01 • 10 s-on át nyomja a MENU-t, amíg E0 meg nem jelenik.
- 02 • Nyomja a Fel nyilat., amíg E4 meg nem jelenik
- 03 • Nyomja a MENU-t E7 meg jelenéséig. A Fel/Le nyíllal lépkedhet a paraméterek között.
- 04 • A kiválasztott paraméter a MENU-vel módosítható.
- 05 • Megjelenik a gyárilag beállított idő. A Fel/Le nyíllal változtatható az érték.

05. PROGRAMOZÁS "E"

E5 FÉK/ZÁR/NYOMÁS

Itt lehet programozni a kapu viselkedését.

Eb	EL	Pa	Pc	Pz
00 (elektronikus fék letiltása) 01 (elektronikus fék bekapcsolása) Az elektronikus fék kapcsolható be/ki.	00 (zár nyitáskor 2 s-ra engedélyezve.) 01 (zár engedélyezve bármilyen mozgás során) A zár/retesz működési módja. Az alapérték 0(2 mp impulzus nyitáskor). Megj: Ha a 2. lehetőséget választja, akkor figyelembe kell vennie a vezérlőpanel által leadott max. áramerősséget	00 (nyitási nyomás letiltása) 01 (nyitási nyomás engedélyezése) A nyitási löket beállítása(ram).	00 (zárasi nyomás letiltása) 01 (zárasi nyomás engedélyezése) A zárasi nyomás beállítása.	00 (a motor lezárásának tiltása záraskor) 01 (a motor lezárásának engedélyezése záraskor) A motorok zárt állásban lezárhatók. Elsősorban hidraulikus motorokhoz elérhető.
Alapérték (00)	Alapérték (00)	Alapérték (00)	Alapérték (00)	Alapérték (00)

- 01 10 s-on át nyomja a MENU-t, amíg ez meg nem jelenik: E0 .
- 02 • Nyomja a Fel nyilat., amíg meg nem jelenik E5.
- 03 • Nyomja a MENU-t, és Eb meg nem jelenik. A Fel/Le nyíllal lépkedhet a paraméterek között.
- 04 • A kiválasztott paraméter a MENU-vel módosítható.
- 05 • Megjelenik a gyárilag beállított idő. A Fel/Le nyíllal változtatható az érték.
- 06 • Az új érték a MENU gombbal menthető el.

05. PROGRAMOZÁS "E"

E6 LASSÍTÁS SEBESSÉGE

Itt lehet beállítani a lassítás sebességét.

Nagyobb érték esetén gyorsabb a lassulás.

min. 0 9 max.
Alapérték (05)

- 01 • 10 s-on át nyomja a MENU-t, amíg ez meg nem jelenik: E0 .
- 02 • Nyomja a Fel nyilat., amíg meg nem jelenik E6.
- 03 • Nyomja a MENU-t, E6 jelenjen meg a kijelzőn.
- 04 • Nyomja meg a MENU-t az érték módosításához.
- 05 • A Fel/Le nyíllal változtatható az érték.
- 06 • Az új érték a MENU gombbal menthető el.

05. PROGRAMOZÁS "E"

E7 MŰVELETSZÁMLÁLÓ

Itt lehet megnézni az elvégzett műveletek számát (egy teljes művelet egy nyitás és egy zárás)
A vezérlőpanel újraindítása (reset) esetén a műveletszámláló nem nullázódik.

Például: 13456 művelet
01- százezer / 34- ezer / 56- tucat

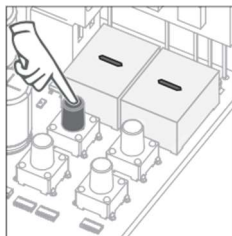

01 • Nyomja a MENU-t
10 mp-en át

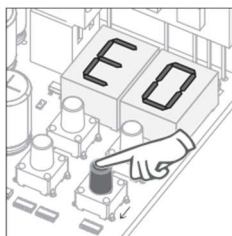

02 • E0 jelenik meg.
UP/Fel nyíllat E7-ig.

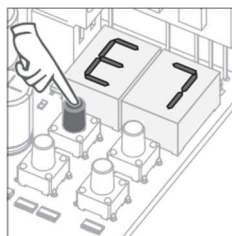

03 • Nyomja be a MENU-t.

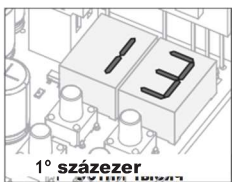

04 A műveletszámláló értékének kijelzése (pl.: 130 371)

kijelző villog →

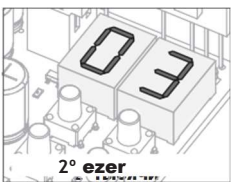

kijelző villog →

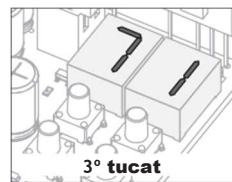

05 • E8 jelenik meg.

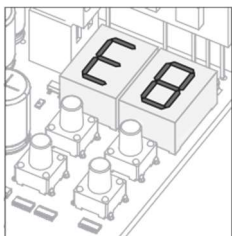

05. PROGRAMOZÁS "E"

RESET GYÁRI ÉRTÉKEK VISSZAÁLLÍTÁSA

Törléskor (reset) az összes gyári érték kerül előhívásra.

Az eltárolt távirányítók és a műveletszámláló adatai nem törlődnek.

- 01 • 10 s-on át nyomja a MENU-t, amíg E0 meg nem jelenik.
- 02 • Nyomja a Fel nyíllat. amíg meg nem jelenik E8.
- 03 • Nyomja a MENU-t amíg 00 meg nem jelenik.
- 04 • Nyomja meg a MENU-t az érték módosításához.
- 05 • A Fel/Le nyíllal változtatható az érték.
- 06 • Az új érték a MENU gombbal menthető el.

05. PROGRAMOZÁS "E"

E8 RGB KIEMENET

00	01
Folyamatos fény	Villogó fény
Alapérték (00)	

- 01 • 10 s-n át nyomja a MENU-t E0-ig
- 02 • Nyomja a Fel nyíllat. E9-ig
- 03 • Nyomja a MENU-t amíg 00 meg nem jelenik.
- 04 • Nyomja meg a MENU-t az érték módosítását
- 05 • A Fel/Le nyíllal változtatható az érték.
- 06 • Az új érték a MENU gombbal menthető el.

MENÜ	LEÍRÁS	MENÜ	LEÍRÁS
88	Nyugalmi helyzetben, teljesen nyitva	88	Összes távirányító törölve
88	Nyugalmi helyzetben, köztes állásban	00 01 02	A távirányító a jelzett helyről kapcsolt
88	Nyugalmi helyzetben, teljesen zárva	8E	Akadály a fotocella előtt
80	Teljes nyitás gomb megnyomva	8A	Akadály a fotocella előtt
85	Gyalogos áthaladás nyitás gomb megnyomva	8F	Szünetben
0P	Központi egység nyitási műveletet hajt végre	8P	Gyalogos áthaladás szünetében
88	Központi egység zárási műveletet hajt végre	81	1.motornál túláram észlelve
80	Nyitási művelet időtartamának vége	82	2.motornál túláram észlelve
80	Zárási művelet időtartamának vége	88	Vészleállító eszköz bekapcsolva. Ellenőrizze, hogy a vészleállító gomb bekötése rendben van-e.
8U	Memória megtelt		

Probléma	Teendő	Eredmény	További teendő	A probléma okának meghatározása
• A kapumotor nem működik.	• Győződjön meg róla, hogy a vezérlés be van kötve a 230V-os hálózatba, és az áramellátás és a biztosíték megfelelően működik.	• Még mindig nem működik.	• Forduljon egy képzett MOTORLINE szakemberhez.	<ol style="list-style-type: none"> 1 • Nyissa ki a vezérlődobozt, és ellenőrizze, hogy van-e 110/230 V-os tápfeszültség. 2 • Ellenőrizze a bemeneti biztosítékokat a vezérlőpanelen. 3 • Kösse le a kapumotorokat a vezérlésről, és közvetlen 12/24V-os árambetáplálással ellenőrizze, hogy nem hibásak-e 4 • Ha a kapumotor működik, a vezérlés hibás. Szerelje ki, és küldje be vizsgálatra egy MOTORLINE szervizbe. 5 • Ha a kapumotor nem működik, szerelje ki a motort, és küldje be vizsgálatra egy MOTORLINE szervizbe.
• A kapumotor nem működik, de zaj hallatszik.	• Oldja ki a kapumotort, és kézzel mozgassa a kaput, esetleges mechanikai probléma megállapítására.	<ul style="list-style-type: none"> • A kapu beragadt? • A kapu/szárny könnyen mozog? 	<ul style="list-style-type: none"> • Forduljon egy kapu / sorompó oszlop szerelésében jártas szakemberhez. • Forduljon egy képzett MOTORLINE szakemberhez. 	<ol style="list-style-type: none"> 1 • A probléma megtalálásához ellenőrizze a mozgató tengelyeket, és a kapumotorhoz valamint a kapuhoz / sorompóhoz / oszlophoz kapcsolódó valamennyi mozgató rendszert, zsanért, stb. 1 • Ha a kapumotor működik, a vezérlés a hibás. Szerelje ki, és küldje be vizsgálatra egy MOTORLINE szervizbe. 2 • Ha a kapumotor nem működik, szerelje ki a motort, és küldje be vizsgálatra egy MOTORLINE szervizbe.
• A motor nyit, de nem zár be.	• Oldja ki a kapumotort, és kézzel mozgassa a kaput/szárnyat zárt helyzetbe. Reteszelve ismét a kapumotort, és 5 másodpercre kapcsolja ki az áramot, majd kapcsolja be újra. A távirányítóval adjon parancsot a nyitásra.	• A kapu / szárny kinyílik, de utána megint nem zár be.	<ol style="list-style-type: none"> 1 • Ellenőrizze, hogy nincs-e akadály a fotocellák előtt. 2 • Ellenőrizze, hogy valamelyik vezérlőberendezés (kulcsos kapcsoló, nyomógomb, videó intercom stb.) nincs-e beragadva és nem küld-e állandóan jelet a vezérlőnek. 3 • Forduljon egy képzett MOTORLINE szakemberhez. 	<p>Valamennyi MOTORLINE vezérlés rendelkezik LED-ekkel, melyekkel könnyű megállapítani, hogy melyik eszköz hibás. A biztonsági berendezések LED-jei (DE) normál helyzetben állandóan világítanak. Az indító („START”) körök LED-jei normál helyzetben kikapcsolt állapotban vannak.</p> <p>Ha nem világít az összes berendezés LED-je, akkor valamely biztonsági eszköz (fotocella, biztonsági él) hibás. Ha egy „START” kör LED-je világít (Op és Cl), akkor egy berendezés állandóan jelet ad.</p> <p>A) BIZTONSÁGI RENDSZEREK:</p> <ol style="list-style-type: none"> 1 • Sönttel zárja a vezérlés valamennyi biztonsági rendszerét (nézze meg az adott vezérlés kézikönyvét). Ha az automatikus rendszer rendszeresen kezd működni, vizsgálja meg, hogy melyik elem hibás. 2 • Egyenként távolítsa el a söntöket, amíg meg nem találja a hibás eszközt. 3 • Cserélje ki a berendezést egy működőre, és ellenőrizze, hogy a kapumotor jól működik-e a többi berendezéssel. Ha talált egy hibás egységet, ismétlje meg az előző lépéseket, amíg az összes problémát meg nem találja. <p>B) INDÍTÓ („START”) RENDSZEREK:</p> <ol style="list-style-type: none"> 1 • Távolítsa el az összes kábelt az LO és LE bemenetekről. 2 • Ha a LED kialszik, egyenként csatlakoztassa a berendezéseket, amíg a hibás egységet meg nem találja. <p>MEGJEGYZÉS: Ha az A) és B) pontokban ismertetett eljárások nem segítenek, szerelje ki a vezérlést, és küldje be vizsgálatra a MOTORLINE szervizébe.</p>
• A kapumotor nem hajt végre egy teljes műveletet	• Oldja ki a kapumotort/sorompót/oszlopot, és kézzel mozgassa a kaput, hogy ellenőrizze, nincs-e mechanikai probléma.	<ul style="list-style-type: none"> • Problémát észlelt? • A kapu / szárny könnyen jár? 	<ul style="list-style-type: none"> • Forduljon egy kapu / szárny szerelésében jártas képzett szakemberhez. • Forduljon egy képzett MOTORLINE szakemberhez. 	<ol style="list-style-type: none"> 1 • A probléma megtalálásához ellenőrizze az összes mozgató tengelyt, és a kapuhoz kapcsolódó valamennyi mozgató rendszert, zsanért, stb. 1 • Ha a motor nem működik, szerelje ki, és küldje be vizsgálatra egy MOTORLINE szervizbe 2 • Ha a motor jól működik, és az egész művelet során teljes erővel mozgatja a kaput, a probléma a vezérlésnél van. Állítsa be a motorerőt a vezérlésen egy trimmerrel. Programozza újra a motor működési idejét, elegendő időt hagyva a megfelelő nyomatékka történő nyitáshoz és záráshoz. 3 • Ha ez nem segít, szerelje ki a vezérlést és küldje be a MOTORLINE műszaki szervizébe. <p>MEGJEGYZÉS: A vezérlőtáblán beállított motorerőnek elegendőnek kell lennie a kapu megállás nélkül történő nyitáshoz és záráshoz, de ugyanakkor kézi erővel könnyen megállíthatónak és visszafordíthatónak is kell lennie. A kapu még a biztonsági rendszerek hibája esetén sem okozhat kárt az útjába eső akadályokban (emberek, járművek stb.).</p>

